

Damit lässt sich jeder Packplatz perfekt organisieren



■ Ein voll organisierbares Packtischsystem mit umfangreichen Ausbaumöglichkeiten für die individuelle Packplatzgestaltung. Vom Einzeltisch bis zur kompletten Packlinie lässt sich das System auf spezielle Verpackungsabläufe bzw. auf die Art der zu verpackenden Güter und der erforderlichen Packmittel abstimmen.

■ Die Packtische sind in Systembauweise mit stabilen, hoch belastbaren Unterkonstruktionen und hochwertigen Arbeitsplatten für starke Beanspruchung ausgelegt. Bei wechselnden Arbeitshöhen können die Tische mit einer hydraulischen Höhenverstellung ergänzt werden und sichern damit beste ergonomische Arbeitsbedingungen.



Komplettangebot 1

■ Grundtisch mit Platte A (B 1750 x T 900 mm)

Ausgestattet: mit einer Einzelschublade, hinterer Randleiste, Ständeraufbau (Höhe 1300 mm), mit Geräteablage, schwenkbare Schrägablage 300 mm tief, gerade Ablage 200 mm tief, Kartonmagazin mit 6 Steckbügel.

Komplettpreis 1

Preis € **799,00**
Bestell-Nr. 0 2299 X



Komplettangebot 2

■ Grundtisch mit Platte A (B 1500 x T 900 mm)

Ausgestattet: mit verstellbarem Untertischabroller, Tischschneidgerät bis 1000 mm Schnittbreite, Ständeraufbau (H 1300 mm), 1 gerade Ablage 300 mm tief, Kartonmagazin mit 6 Steckbügel.

Komplettpreis 2

Preis € **765,00**
Bestell-Nr. 0 22980

Kombinationsbeispiel 1

■ Grundtisch mit Platte A (B 2000 x T 900 mm). Ausgestattet mit: Zwischenablage, Schubladenblock mit 2 Schubladen, hinterer Randleiste, Ständeraufbau (H 850 mm), schwenkbare Schrägablage und gerade Ablage (T 300 mm). Beistell-Waagentisch (ohne Waage).



Kombinationsbeispiel 2

■ Grundtisch mit Platte A (B 2000 x T 900 mm) Ausgestattet mit: Schublade, CPU-Fach, Ständeraufbau (H 1300 mm), gerade Ablage (T 200 mm), Ablage Platte A (T 300 mm), Papier- und Folienabroller (B 750 mm), TFT-Monitor- und Tastaturträger, kleine Steckdosenleiste. Übertisch-Abfüllvorrichtung, fahrbarer Abfallcontainer.



Informationen und Wegweiser

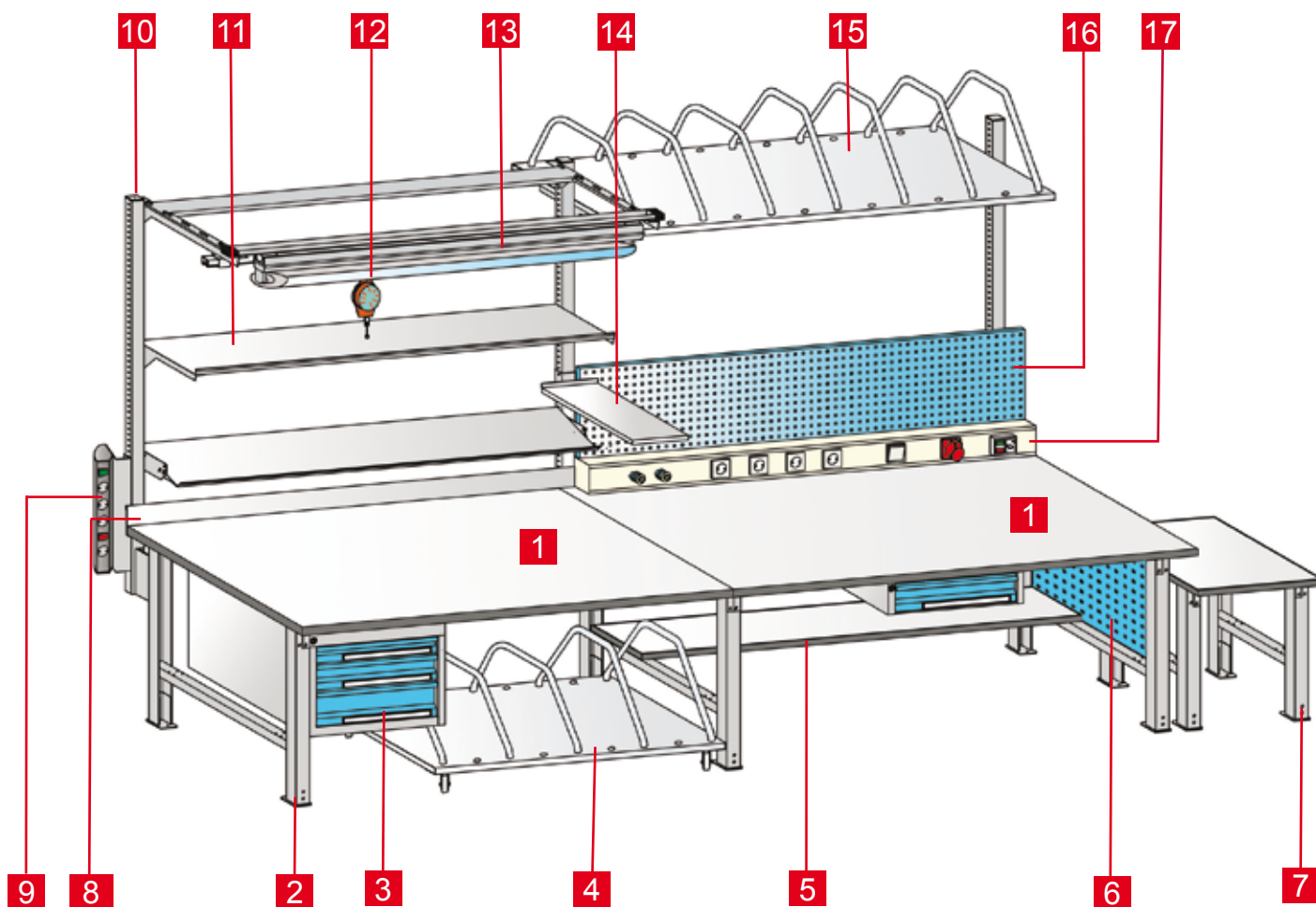

Konstruktionsmerkmale:

■ Packtischgestelle:

Massive Tischfüße aus Profilstahl 60 x 50 x 2,5 mm mit höhenverstellbaren Füßen bis 50 mm für Niveauegleich als Standardausführung oder Sonderfüße mit einer Höhenverstellung von 175 mm. Alternativ hydraulische Höhenverstellung von 750 bis 950 mm (abzögl. Tischplatte). Durchgehende massive Z-Unterzöge vermindern das Durchbiegen der Arbeitsplatten.

■ Einzelschubladen, Unterbaublöcke und CPU-Fächer:

In die vorgestanzten Löcher der Z-Unterzöge rechts, links oder mittig angeschraubt.

■ Tischaufbauten:

Die Ständer der Tischaufbauten sind in 4 Höhen lieferbar (850, 1100, 1300 und 1500 mm). Ausstattbar mit variationsreichem Zubehör.

■ Oberflächen:

Hochwertige Lackierung der Packtischgestelle, Schubladengehäuse und Tischaufbauten in RAL 7040 fenstergrau. Schubladenfronten serienmäßig in 3 RAL-Farben, weitere Farben auf Anfrage.

Wegweiser für Systembauteile:

- | | | | |
|-----------|--|-----------|--|
| 1 | Packtische
als Grund- und Anbautische Seite 123 | 11 | Ablagen
in gerader oder schwenkbarer Ausführung Seite 125 |
| | Hydraulische Höhenverstellung
für Packtische Seite 123 | 12 | Schienenbahnausleger
für Energiezufuhr und Rollapparate Seite 115 |
| 2 | Packtischgestelle
Technische Angaben Seite 123 | 13 | Arbeitsplatzbeleuchtungen
Langfeldleuchten, Zugpendelleuchten, Seiten-Langfeldleuchten Seite 117 |
| 3 | Schubladen und Unterbaublöcke
mit Zubehör ab Seite 110 | 14 | Geräteablage Seite 124 |
| 4 | Fahrbare Kartonmagazine
ab Seite 125 | 15 | Übertisch-Kartonmagazin Seite 126 |
| 5 | Zwischenablagen Seite 124 | 16 | Organisationsrückwand
mit Rasterlochung Seite 114
Hakensortiment ab Seite 128 |
| 6 | Seitenblende für Tischfuß
mit Rasterlochung Seite 124 | 17 | Kabelkanäle
mit Energieversorgung Seite 116 |
| 7 | Wagen-Beistelltisch Seite 127 | | Zubehör für EDV-Arbeiten
Monitor- und Tastaturträger, CPU-Fach Seite 118 |
| 8 | Randleisten Seite 124 | | |
| 9 | Energieversorgung Seite 116 | | |
| 10 | Systemständer
für Tischaufbauten Seite 124 | | |

Kennzahl 1

RAL 6000

patinagrün

Kennzahl 2

RAL 3003

rubinrot

Kennzahl 3

RAL 5015

himmelblau

Grund- und Anbaupacktische, Eckmodule

Grund- und Anbautische

Technische Angaben:

- **Plattentiefe:** 900 mm (altern. 750 mm bei Werkbank, S. 107)
- **Gestelltiefe:** 780 mm
- **Arbeitshöhe:** 810 mm (ohne Arbeitsplatte)
- **Niveaueausgleich:** 50 mm
- **Tragkraft:** 1000 kg (bei gleichmäßig verteilter Last)
- **Oberfläche:** Untergestelle RAL 7040 fenstergrau, weitere Farben auf Anfrage.

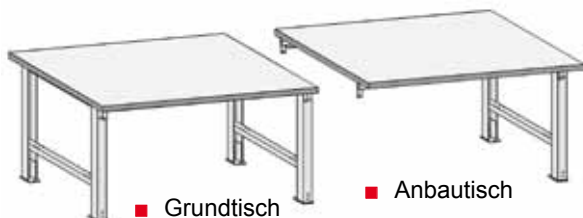

- Alle Tischlängen sind untereinander kombinierbar.

Packtisch-Eckanbau

- Plattentiefe 900 mm
- Preiswerte Winkelösung durch Eckanbautisch
- Alle Tischlängen sind untereinander kombinierbar
- Eckanbautische geliefert mit Verbindungsteil

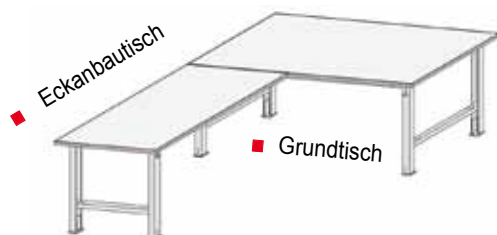

Packtisch-Eckmodule

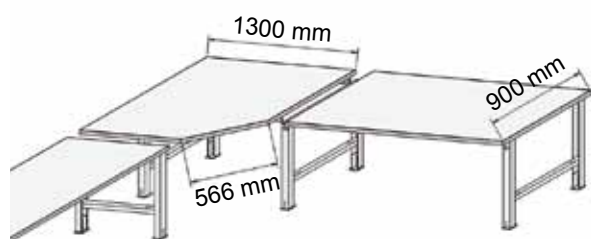

Plattenart	Packtischlänge	1500 mm	1750 mm	2000 mm
A Melaminharz- beschichtet 26 mm stark	Grundpack- tisch	Preis € Bestell-Nr. 0 22020	228,00 246,50	263,00 263,00
	Anbau- packtisch	Preis € Bestell-Nr. 0 27020	168,00 186,50	203,00 203,00
D Resopal- beschichtet 26 mm stark	Grundpack- tisch	Preis € Bestell-Nr. 0 22220	266,00 284,50	300,00 300,00
	Anbau- packtisch	Preis € Bestell-Nr. 0 27220	206,00 224,50	240,00 240,00
C1 Buche-Mehrschichtplatte 30 mm stark	Grundpack- tisch	Preis € Bestell-Nr. 0 22160	258,00 296,50	305,00 305,00
	Anbau- packtisch	Preis € Bestell-Nr. 0 27160	198,00 236,50	245,00 245,00
E MDF-Platte mit Zinkblechbelag 26 mm stark	Grundpack- tisch	Preis € Bestell-Nr. 0 22300	298,00 326,50	340,00 340,00
	Anbau- packtisch	Preis € Bestell-Nr. 0 27300	238,00 266,50	280,00 280,00

Plattenart	Packtischlänge	1500 mm	1750 mm	2000 mm
A Melaminharz- beschichtet 26 mm stark	Grundpack- tisch	Preis € Bestell-Nr. 0 22020	228,00 246,50	263,00 263,00
	Eckanbau- tisch	Preis € Bestell-Nr. 0 28020	246,00 264,50	281,00 281,00
D Resopal- beschichtet 26 mm stark	Grundpack- tisch	Preis € Bestell-Nr. 0 22220	266,00 284,50	300,00 300,00
	Eckanbau- tisch	Preis € Bestell-Nr. 0 28220	284,00 302,50	318,00 318,00
C1 Buche-Mehrschichtplatte 30 mm stark	Grundpack- tisch	Preis € Bestell-Nr. 0 22160	258,00 296,50	305,00 305,00
	Eckanbau- packtisch	Preis € Bestell-Nr. 0 28160	276,00 314,50	323,00 323,00

- Das Eckmodul kann als Anbautisch an jeden Einzel- oder Reihentisch angebaut werden. Wahlweise als Eckausbildung oder in Verkettung als T- oder in U-Form, jeweils rechts oder links. Bestehend aus einer Fünfeckplatte mit höhenverstellbarem Fußrahmen und Unterzügen ist das Eckmodul an jeden Grundtisch anbaubar.
- Bei Bestellung bitte Anbauanordnung rechts oder links angeben.

Eckmodul	Schrägecklänge 566 mm	Preis € Bestell-Nr.	
mit Platte A Melaminharz-beschichtet 25 mm stark		295,00 0 22190	
mit Platte D Resopal-beschichtet 26 mm stark		370,00 0 22290	

Packtisch, hydraulisch höhenverstellbar



Technische Angaben:

- **Höhenverstellung:** 775 bis 975 mm + Arbeitsplatte
- **Robuste Hydraulik:** mit 4 Hubzylindern
- **Hublast:** 350 kg (bei gleichmäßig verteilter Last)

Höhenverstellung über Handkurbel

- Höhenverstellung bei Einzelpacktischen über eine leichtgängige Handkurbel, die an der Pumpe abklappbar ist.

Höhenverstellung mit der Handkurbel von 775 bis 975 mm + Tischplatte	Preis € Bestell-Nr. 0 40742	785,00
---	--------------------------------	---------------

Motorische Höhenverstellung

- Fast geräuschlose Höheneinstellung über einen kräftigen 24 V-Motor. Die Fernbedienung ist unter der Tischkante montiert, das Bedienteil wird als Schubfach unter die Tischplatte geschoben.

Motorische Höhenverstellung von 775 bis 955 mm + Tischplatte	Preis € Bestell-Nr. 0 40743	1.160,00
---	--------------------------------	-----------------

Zubehör und Ausstattungsmöglichkeiten

Zwischenablagen für Packtische

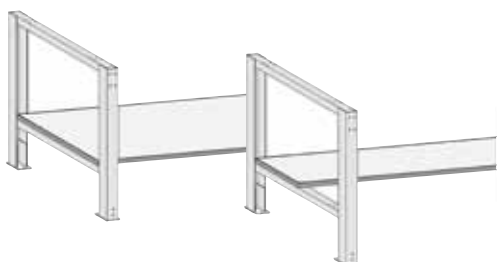

- Melaminharz-beschichtete MDF-Platte, 25 mm stark, mit allseitiger Kunststoffkante, 3 mm stark.
- Tiefe der Zwischenablage für sitzende Tätigkeit 350 mm, für stehende Arbeiten 500 mm.
- Zwischenablagen ab 1750 mm Länge mit zusätzlichem Unterzug.

für Packtischlänge		1500 mm	1750 mm	2000 mm
Zwischenablage 350 mm tief	Preis € Bestell-Nr.	39,00 0 41013	51,00 0 41014	59,00 0 41015
Zwischenablage 500 mm tief	Preis € Bestell-Nr.	48,00 0 41023	61,00 0 41024	71,00 0 41025

Verstellbarer Packtischfuß



- Für andere Arbeitshöhen
- Arbeitshöhe von 810 bis 985 mm + Tischplatte

Verstellbarer Packtischfuß (Mehrpreis pro Tischfuß)	Preis € Bestell-Nr.	11,00 0 42200
--	------------------------	-------------------------

Seitenblende für Tischfuß



- Dekorative Seitenblenden in 3 Farben wählbar.
- Anbringung links und rechts zur Abschirmung des Tischfußraumes.
- Praktische Eurolochrasterung in genormtem 38 mm-Abstand zur Einhängung von Flaschenhaltern (s. S. 115). Hakensortimente ab Seite 128.

Seitenblende für Packtischfuß (Mehrpreis pro Tischfuß)	Preis € Bestell-Nr.	59,00 0 4127 X
---	------------------------	--------------------------

- Bitte ersetzen Sie zur Farbauswahl der Seitenblenden das X in der Bestellnummer mit der untenstehenden Farbkennzahl.

Kennzahl 1	Kennzahl 2	Kennzahl 3
RAL 6000 patinagrün	RAL 3003 rubinrot	RAL 5015 himmelblau

Systemständer für Packtischaufbauten

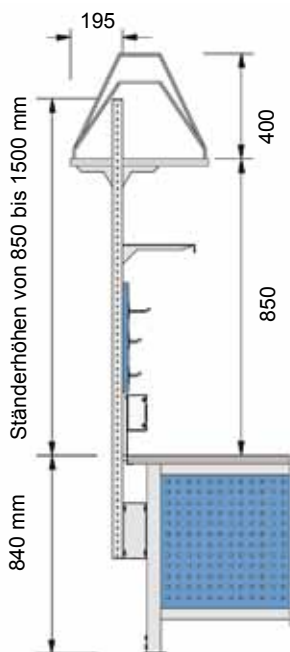

- Ständerausführung mit Tischfußbefestigung für hohe Belastungen. Passend für alle Packtische.
- Die Tischaufbauten können im Raster von 25 mm verstellbar werden.
- Oberfläche RAL 7040 fenstergrau.

Ständerhöhe	850 mm	1100 mm	1300 mm	1500 mm	
pro Stück	Preis € Bestell-Nr.	24,00 0 42116	27,00 0 42117	32,00 0 42118	37,00 0 42119

Randleisten aus Stahlblech für Packtische

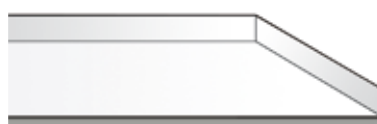

- Randleiste hinten, 90 mm hoch.
- Auch für Zwischenablagen.
- Oberfläche RAL 7040 fenstergrau

für Tischlänge	1500 mm	1750 mm	2000 mm
Preis € Bestell-Nr.	14,30 0 40753	15,50 0 40754	16,80 0 40755

Organisationsrückwand



- Höhe 400 mm
- Genormte Vierecklochung 10 mm, und Lochraster 38 mm.
- Oberfläche RAL 7040 fenstergrau
- Weitere Höhen/Farben auf Anfrage.

für Tischlänge	1500 mm	1750 mm	2000 mm
Preis € Bestell-Nr.	49,95 0 41220	60,40 0 41230	68,80 0 41240

Geräteablage aus Stahlblech



- Mit hinterem Anschlag.
- Tiefe 470 mm, Breite 240 mm.
- Belastbar bis 25 kg.
- Im Raster von 25 mm verstellbar.
- Oberfläche RAL 7040 fenstergrau

Geräteablage	Preis € Bestell-Nr.	48,35 0 42220
--------------	------------------------	-------------------------

Zubehör und Ausstattungsmöglichkeiten

Gerade Ablage aus Stahlblech



- Gerade Stahlblech-ablage mit hinterer Aufkantung
- Mit 40 kg belastbar bei gleichmäßig verteilter Last.
- Oberfläche RAL 7040 fenstergrau

Nutztiefe	Tischlänge	1500 mm	1750 mm	2000 mm
150 mm	Preis €	55,30	57,00	59,60
	Bestell-Nr.	0 42263	0 42264	0 42265
200 mm	Preis €	62,30	65,50	73,50
	Bestell-Nr.	0 42273	0 42274	0 42275
300 mm	Preis €	76,30	83,30	91,90
	Bestell-Nr.	0 42283	0 42284	0 42285

Schwenkbare Schrägablage



- Aus Stahlblech mit vorderer Aufkantung
- Verstellbar in den Winkeln 10°, 15°, 20° und 25°.
- Mit 40 kg belastbar bei gleichmäßig verteilter Last.
- Oberfläche RAL 7040 fenstergrau

Nutztiefe	Tischlänge	1500 mm	1750 mm	2000 mm
150 mm	Preis €	61,30	62,80	68,80
	Bestell-Nr.	0 42363	0 42364	0 42365
200 mm	Preis €	68,70	72,50	81,10
	Bestell-Nr.	0 42373	0 42374	0 42375
300 mm	Preis €	83,80	91,30	101,00
	Bestell-Nr.	0 42383	0 42384	0 42385

Auftisch Papier- und Folienabroller



- Aus Alu-Profilen für Rollen bis Ø 250 mm.
- Mit glatter Abreißleiste für Papier.
- Kann auf jeden Tisch gestellt werden.
- Höhe 315 mm
- Geliefert ohne Folienmesser.

Auftisch Papier- und Folienabroller	Bestell-Nr.	Preis €
Für Rollenbreite 500 mm	0 42800	95,00
Für Rollenbreite 700 mm	0 42801	105,00
Für Rollenbreite 800 mm	0 42802	125,00

Messer für Folien	für Rollenbreite	500 mm	700 mm	800 mm
Gezahntes Messer zum Nachrüsten	Preis €	24,00	28,00	30,00
	Bestell-Nr.	0 42803	0 42804	0 42805

Untertisch Papier- und Folienabroller



- Aus Alu-Profilen für Rollen bis Ø 250 mm
- Mit glatter Abreißleiste für Papier.
- Befestigung an gerader Ablage mit Auflagekonsolen für Systemständer (beschichtete MDF-Platte, 26 mm, mit Kantenschutz)
- Gerätehöhe: 285 mm
- Geliefert ohne Folienmesser.

Papier- und Folienabroller	Bestell-Nr.	Preis €
Für Rollenbreite 500 mm	0 42806	60,00
Für Rollenbreite 700 mm	0 42807	72,00
Für Rollenbreite 800 mm	0 42808	89,00

Gerade Ablage	Tischlänge	1500 mm	1750 mm	2000 mm
Beschichtete MDF-Platte 300 mm tief	Preis €	59,50	71,90	79,50
	Bestell-Nr.	0 42809	0 42810	0 42811

Untertisch Abrollvorrichtung



- Für Rollen bis Ø 700 mm
- Rollenbreite 1000/1250/1500 mm.
- Höhenverstellbares Achsrohr Ø 24 mm, geliefert mit 2 Zentrierkonen.
- Nachträgliche Montage am Packtisch möglich.

Untertischabroller	Tischlänge	1500 mm	1750 mm	2000 mm
Für Rollenlänge bis 1000 mm	Preis €	120,00		
	Bestell-Nr.	0 42812		
Für Rollenlänge bis 1250 mm	Preis €		130,00	
	Bestell-Nr.		0 42813	
Für Rollenlänge bis 1500 mm	Preis €			140,00
	Bestell-Nr.			0 42814

Untertisch Abrollwagen



- Rollen Ø bis 700 mm
- Rollenbreite von 1000/1250/1500 mm.
- Höhenverstellbares Achsrohr Ø 24 mm, geliefert mit 2 Zentrierkonen.
- Massive Stahlrahmenkonstruktion H 750 mm, T 700 mm, geliefert mit 4 Lenkrollen Ø 75 mm, davon 2 mit Bremse.

Untertisch-Abrollgeräte	Tischlänge	1500 mm	1750 mm	2000 mm
Für Rollenlänge bis 1000 mm	Preis €	290,00		
Gestelllänge: 1210 mm	Bestell-Nr.	0 4289 X		
Für Rollenlänge bis 1250 mm	Preis €		310,00	
Gestelllänge: 1420 mm	Bestell-Nr.		0 4290 X	
Für Rollenlänge bis 1500 mm	Preis €			330,00
Gestelllänge: 1670 mm	Bestell-Nr.			0 4291 X

Schneidergeräte und Kartonmagazine

Tischschneidergeräte



- Für Luftpolster-, Schaum- und Flachfolien sowie für Packpapier und Leichtwellpappe.
- Wird auf den Tisch geschraubt.
- Mit drehbarem, GS-geprüfem Bediengriff.
- Geliefert mit Klemmstange und 6 leicht zu wechselnden Klingen.

Tischschneidergeräte	Tischlänge	1500 mm	1750 mm	2000 mm
Für Schnittbreite bis 1000 mm	Preis € Bestell-Nr.	170,00 0 42818		
Für Schnittbreite bis 1250 mm	Preis € Bestell-Nr.		175,00 0 42819	
Für Schnittbreite bis 1500 mm	Preis € Bestell-Nr.			199,00 0 42820

Fahrbarer Schneidständer



- Schneidgerät für Packpapier, Luftpolsterfolie, Schaum- und Flachfolie und Leichtwellpappe.
- Schneidgerät und Abrollachse im Raster von 25 mm höhenverstellbar.
- Lieferumfang: Schneidgerät mit 6 leicht zu wechselnden Klingen, 1 Abrollachse (Ø 25 mm) mit Zentrierkonen. 4 Lenkrollen, davon 2 mit Bremse.
- Gestellgröße: L 1210/1420/1670 mm, B 700 mm.
- Oberfläche: Rahmen RAL 7040 fenstergrau, Schneidgerät anthrazit. Ständer nach Farbwahl (RAL 5015 himmelblau oder RAL 3000 rubinrot). Bei Bestellung bitte angeben.

Schneidständer	Bestell-Nr.	Preis €
Rollenbreite bis 1000 mm	0 4283 X	360,00
Rollenbreite bis 1250 mm	0 4284 X	380,00
Rollenbreite bis 1500 mm	0 4285 X	420,00

Übertisch-Kartonmagazin

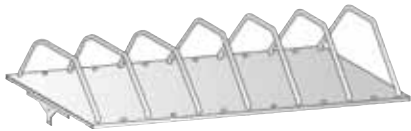

- Kartonmagazin für ca. 160 Faltschachteln mit verzinkter Stahlblechaufgabe.
- Breite 505 mm. Überstand ca. 200 mm nach hinten über die Tischkante.
- Lieferumfang: je 3 Steckbügel in den Höhen 300 und 400 mm.

Übertisch-Kartonmagazin	Tischlänge	1500 mm	1750 mm	2000 mm
Komplett mit 6 Steckbügel	Preis € Bestell-Nr.	145,00 0 22145	160,00 0 22140	185,00 0 22146
Ersatz-Steckbügel	Höhe	300 mm	400 mm	
Rundstahlbügel verzinkt, 8 mm	Preis € Bestell-Nr.	9,65 0 22148	9,95 0 22149	

Senkrechter Schneidständer



- Fahrbarer Senkrechtschneidständer mit drehbarer Plattform für Packpapier, Luftpolsterfolie, Schaum- und Flachfolie und Leichtwellpappe.
- Rollenlänge bis 1250 mm. Rollen bis Ø 800 mm. Rollengewicht bis 80 kg.
- Oberfläche anthrazit
- Schneidgerät mit Bedienhebel, Achse Ø 25 mm.
- Geliefert mit 6 leicht zu wechselnden Klingen.

Senkrecht-Schneidständer	Preis € Bestell-Nr.	410,00 0 42821
--------------------------	------------------------	-------------------

Doppelschneidständer fahrbar



- Schneidgeräte und Abrollachsen im Raster von 25 mm höhenverstellbar.
- Lieferumfang: 2 Schneidgeräte mit 12 leicht zu wechselnden Klingen und 2 Abrollachsen (Ø 25 mm) mit Zentrierkonen. 4 Lenkrollen, davon 2 mit Bremse.
- Gestellgröße: L 1210/1420/1670 mm, B 700 mm, H 1600 mm.
- Oberfläche: Rahmen RAL 7040 fenstergrau, Schneidgeräte anthrazit. Ständer nach Farbwahl (RAL 5015 himmelblau oder RAL 3000 rubinrot). Bei Bestellung bitte angeben.

Schneidständer	Bestell-Nr.	Preis €
Rollenbreite bis 1000 mm	0 4286 X	580,00
Rollenbreite bis 1250 mm	0 4287 X	620,00
Rollenbreite bis 1500 mm	0 4288 X	660,00

Fahrbares Kartonmagazin



- Passend unter Packtische.
- Breite 505 mm, Länge 1100 mm mit verzinktem Stahlblechbelag.
- Lieferumfang: 4 Lenkrollen Ø 75 mm, davon 2 mit Bremse. Je 3 Steckbügel in den Höhen 300 und 400 mm.

Fahrbares Untertisch-Kartonmagazin	Preis € Bestell-Nr.	190,00 0 22147
------------------------------------	------------------------	-------------------

Abfüllstationen und Packplatz-Zubehör

Fahrbares Kartonmagazin



- 3 Kartonmagazine mit verzinktem Blechbelag. Im Raster von 25 mm verstellbar.
- Größe: B 1200, T 600, H 1800 mm. Magazingröße 1100 x 500 mm.
- Geliefert mit 4 Lenkrollen im Ø 75 mm, davon 2 mit Bremse. Je 6 Steckbügel in den Höhen 300 und 400 mm.
- Oberfläche: Ständer RAL 7040 fenstergrau. Grundrahmen nach Farbwahl (RAL 5015 himmelblau oder RAL 3000 rubinrot). Bei Bestellung bitte angeben.
- Zusätzliche Steckbügel siehe Seite 126.

Fahrbares Kartonmagazin

Preis € **498,00**
Bestell-Nr. 0 4233 X

Fahrbarer Abfallcontainer



- Passt unter den Packtisch.
- Als zusätzlicher Stauraum für Füllmaterialien und Verpackungsabfälle.
- Aus schlagfestem Polyäthylen.
- Größe 800 x 600 mm, Höhe 500 mm.
- Volumen 180 l.
- Geliefert mit 2 bremsbaren Lenkrollen und 2 Bockrollen.
- Schiebebügel und Deckel als Zubehör.

	Bestell-Nr.	Preis €
Container	0 42221	199,00
Deckel	0 42222	24,00
Schiebebügel	0 42223	39,00

Übertisch-Abfüllvorrichtung



- Abfüllvorrichtung für Verpackungschips und Füllflocken. Montage an Packtisch-Systemständer ab 1300 mm, links oder rechts möglich.
- Nutzhöhe 3000 mm, Schwenkarm 650 mm. Belastbar bis 15 kg. Ausziehbar 950 bis 3200 mm
- Lieferumfang: Aufhängebügel und 6 m-Seil. Abfülltrichter Ø 160 mm, L 300 mm in gerader Form. Mit Handgriff, Dosierklappe und Spanngummi zur Sackbefestigung.
- Farbauswahl: RAL 7040 fenstergrau, RAL 5015 himmelblau und RAL 3000 rubinrot. Bei Bestellung bitte angeben.

Übertisch-Abfüllvorrichtung

Preis € **190,00**
Bestell-Nr. 0 4292 X

Fahrbare Abfüllvorrichtung



- Fahrbare Abfüllvorrichtung für Verpackungschips und Füllflocken aus stabiler Stahlrohr- und Blechkonstruktion (600 x 800 mm). 4 Lenkrollen Ø 75 mm, davon 2 mit Bremse.
- Nutzhöhe 3400 mm, Auslegerarm 650 mm. Belastbar bis 20 kg. Ausziehbar 1400 bis 3400 mm.
- Lieferumfang: Aufhängebügel und 6 m-Seil. Abfülltrichter Ø 160 mm, L 300 mm in gerader Form. Mit Handgriff, Dosierklappe und Spanngummi zur Sackbefestigung
- Farbauswahl: RAL 7040 fenstergrau, RAL 5015 himmelblau und RAL 3000 rubinrot. Bei Bestellung bitte angeben.

Fahrbare Abfüllvorrichtung

Preis € **350,00**
Bestell-Nr. 0 4293 X

Waagen-Beistelltisch



- Größe 560 x 560 mm. Höhe 730 mm, höhenverstellbar um 50 mm.
- Tischpatte in der gleichen Ausführung wie Packtisch.
- Oberfläche RAL 7040 fenstergrau.

Waagen-Beistelltisch	Bestell-Nr.	Preis €
A Melaminharz-beschichtete MDF-Platte, 26 mm	0 22100	135,00
C2 Buche-Mehrschichtplatte, 30 mm	0 22120	146,00
D Resopal-beschichtete Spanplatte, 26 mm	0 22240	139,00
E Blechbelag auf melaminharz-beschichteter MDF-Platte, 26 mm	0 22110	160,00